



Bobcat

One Tough Animal

PALE COMPATTE CINGOLATE

T66, T76, T86

Serie R

🌐 Europa



INTRODUZIONE

ONE TOUGH ANIMAL



► LA STORIA DI BOBCAT

Nel 1958, Melroe Manufacturing Company introdusse una pala caricatrice frontale che si trasformò rapidamente nella M400, la prima vera pala compatta gommata con sterzo a ruote fisse al mondo. L'azienda adottò ben presto il marchio che divenne poi famoso in tutto il mondo, "Bobcat", e il suo successo creò le premesse per l'industria delle macchine compatte globale che conosciamo oggi.

► INNOVAZIONE CONTINUA

Le nuove tecnologie e le nuove macchine vengono rigorosamente testate nelle nostre strutture dedicate all'innovazione per affrontare i lavori più difficili.



► BOBCAT OGGI

Dalla presentazione della nostra prima pala compatta cingolata nel 1999, la nuova categoria ha guadagnato rapidamente popolarità grazie alle decine di anni di esperienza di Bobcat nella costruzione di pale compatte secondo gli standard più elevati.



► LA NOSTRA MISSIONE

Permettiamo agli operatori di conseguire sempre più risultati, anche nelle condizioni più difficili e negli spazi più angusti. Se i nostri clienti hanno la volontà, noi forniamo loro i mezzi.

NATA PER LE CONDIZIONI PIÙ IMPEGNATIVE

► LA ROBUSTEZZA INCONTRA L'INNOVAZIONE

Grazie a decenni di esperienza nello sviluppo della pala caricatrice più robusta del pianeta, abbiamo aggiunto una grande quantità di miglioramenti e tecnologia smart per aumentare la durata, incrementare le prestazioni e portare un comfort di prima classe nelle nuovissime pale caricatrici serie R.



Luci a LED con LED Premium opzionale con visione angolare

Luci a LED laterali opzionali

Design in acciaio fuso per una maggiore visibilità senza compromettere la durata

Cabina trasparente opzionale per un'eccellente visibilità

Opzione di controllo marcia automatico per un effetto di smorzamento dei bracci di sollevamento

Avambracci in acciaio fuso per una migliore visibilità preservando al contempo la durata straordinaria

Raffreddamento migliorato per prestazioni e affidabilità maggiori

Compatibilità con una gamma completa di oltre 100 accessori grazie alla tecnologia standardizzata Bob-Tach™

Gli accessori vengono livellati automaticamente quando si alzano o abbassano grazie all'autolivellamento bidirezionale della benna.

Sospensioni a torsione a 5 punti per una guida fluida su tutti i terreni

Bob-Tach™ fuso monoblocco con protezione anti-detrimenti integrata

Blocco a 5 innesti con funzionalità Super Flow per un incremento della produttività fino al 20% (solo per T86)



► STABILITÀ E COMPATTEZZA

Capacità di sollevamento con forze elevate di strappo e di spinta, completata da un'eccellente stabilità della macchina.



► RESISTENZA

Gli avambracci della pala caricatrice in acciaio fuso monoblocco e il Bob-Tach™ con protezione anti-detrimenti sono stati studiati per le condizioni più difficili.



► COMFORT DI PRIMA CLASSE

Le sospensioni a torsione a 5 punti forniscono una guida fluida, mentre le opzioni di connettività e la cabina insonorizzata permettono di restare in contatto più facilmente.



► VISIBILITÀ MIGLIORATA

La nuova struttura della cabina è ottimizzata per il massimo della visibilità, che è ulteriormente migliorabile con la cabina trasparente e la telecamera posteriore opzionali.

POTENZA DOVE SERVE

PRESTAZIONI UNICHE NEL SETTORE

Portata ausiliaria di 159 l/min, maggiore produttività e aumento dell'efficienza di oltre il 20% con gli accessori più sofisticati grazie alla funzionalità Super Flow e al blocco a 5 innesti (solo per il modello T86).



VERAMENTE PER TUTTI I TIPI DI TERRENO

La distribuzione del peso e l'ingombro ottimizzato permettono alle macchine della serie R di muoversi e lavorare in luoghi a cui le altre macchine non possono accedere. Puoi contare sulla massima delicatezza, quando necessario, e percorrere forti pendenze.



PRESTAZIONI STRAORDINARIE



RAFFREDDAMENTO MIGLIORATO

L'impianto di raffreddamento intelligente della serie R è stato completamente riprogettato per un funzionamento e una disponibilità operativa ottimali. La ventola è più grande del 50% ed è anche disponibile nella versione reversibile come opzione, per una maggiore produttività in presenza di sporco.



CAPACITÀ DI SOLLEVAMENTO MIGLIORATE

Grazie alla maggiore superficie a contatto con il terreno e al perfetto equilibrio tra peso e potenza, la serie R ha una stabilità straordinaria e una capacità di sollevamento sufficiente per qualsiasi cantiere.

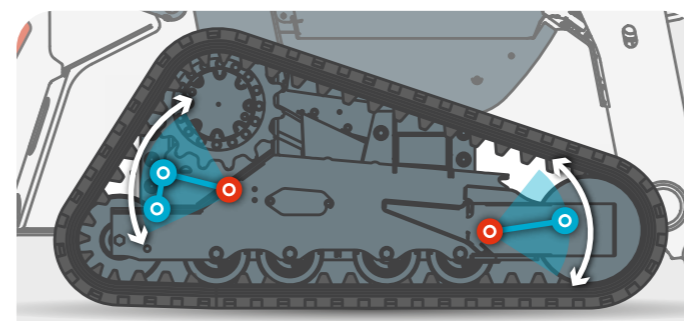

SOSPENSIONI A TORSIONE A 5 PUNTI

Il carro della serie R fornisce maggiore stabilità durante il sollevamento o il livellamento nonché una guida più fluida, grazie alle sospensioni a torsione a 5 punti. Questo design semplice e durevole riduce anche le vibrazioni per migliorare ulteriormente la durata dei componenti.

ACCOMODATI



► CABINA TRASPARENTE

La cabina trasparente opzionale è dotata di spessi finestrini laterali in policarbonato con un rivestimento anti-abrasione per massimizzare la visibilità e garantire la visuale migliore possibile dei cingoli e degli angoli.



► CONTROLLI TOUCH INTUITIVI



Controlla tutte le impostazioni con il display da 7 pollici sensibile al tocco con i guanti. Il nuovo display è impermeabile e antigraffio.

► CONNETTIVITÀ AVANZATA



Collega il tuo telefono tramite il Bluetooth integrato e migliora il comfort durante le chiamate, o ascolta la tua musica preferita.

► SEDUTA PERFETTA



Comodo sedile a sospensione di serie e sedile a sospensione pneumatica riscaldato in tessuto opzionale, per il massimo del comfort, tutto il giorno e tutto l'anno.

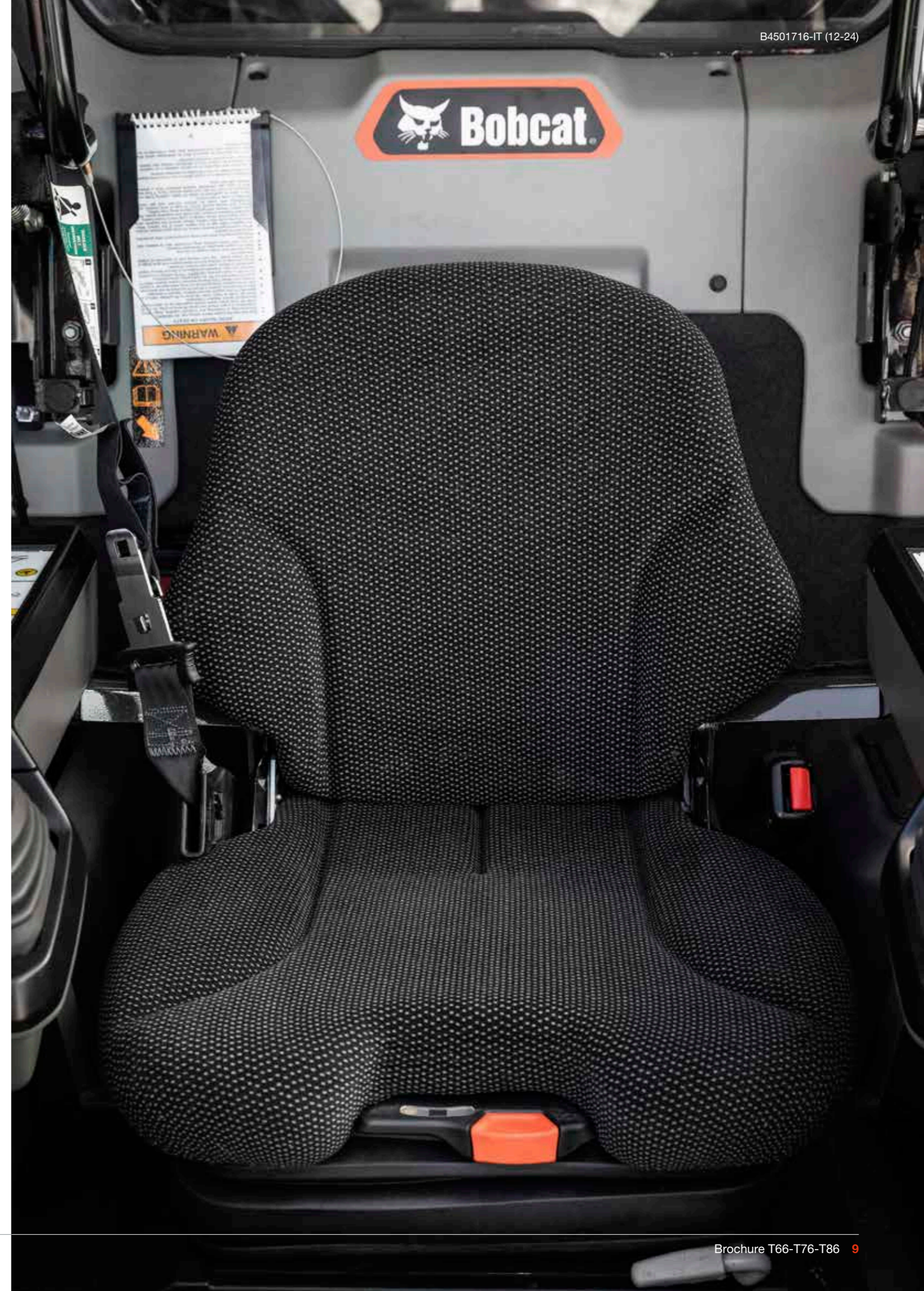

COSTRUITE PER DURARE

► DISPONIBILITÀ OPERATIVA STRAORDINARIA

La serie R è stata sviluppata con una speciale attenzione alla durata e alla disponibilità operativa, con numerosi piccoli miglioramenti che insieme aiutano a ridurre la necessità di manutenzione e proteggono la macchina: auto-diagnostica, protezione contro lo spegnimento della macchina, protezione contro lo scaricamento della batteria, protezione contro le basse temperature, lubrificazione e accesso ai punti di ingrassaggio migliorati, protezione migliorata dei flessibili, ecc. Inoltre, le pale compatte cingolate della serie R sono dotate di cingoli a lunga durata e di un carro affidabile, che aumentano ulteriormente la disponibilità operativa e garantiscono una maggiore tranquillità.

► INTERVALLI DI MANUTENZIONE ESTESI

Le pale caricatrici della serie R sono dotate di un nuovo filtro del carburante con più del doppio dell'area superficiale media, proteggendo ancora meglio il sistema e aumentando enormemente la durata del filtro. Il design migliorato del motore prolunga significativamente anche la durata del filtro dell'aria. Queste e altre caratteristiche consentono di migliorare l'efficienza e ridurre i costi operativi, grazie agli intervalli di manutenzione estesi. Bobcat consiglia la prima manutenzione dopo 500 ore di funzionamento.



WIRELESS COMMUNICATIONS

► MACHINE IQ

Le funzionalità di comunicazione wireless di BOBCAT® Machine IQ migliorano l'assistenza per la tua macchina Bobcat.

- Elettronica di monitoraggio integrata resistente
- I dati sono disponibili per lo specialista addetto al monitoraggio della macchina
- Manutenzione ottimizzata per la tua attività
- Servizi basati sui dati per massimizzare la disponibilità operativa

► GARANZIA STANDARD

Bobcat realizza ogni macchina secondo i massimi standard di qualità e durata. Ecco perché la nostra garanzia standard offre una copertura di 24 mesi o 2 000 ore di funzionamento (a seconda dell'evento che si verifica per primo).

NON C'È TEMPO PER L'INATTIVITÀ. AFFRONTA LE CONDIZIONI PIÙ DURE. GIORNO DOPO GIORNO.



► GARANZIA ESTESA PROTECTION PLUS

Dormi sonni tranquilli con la garanzia estesa Protection Plus®. Oltre a offrire lo stesso livello di protezione della garanzia standard, Protection Plus si adatta alle diverse esigenze e aspettative dei clienti offrendo diverse opzioni di durata e ore di funzionamento su base annua. A seconda delle tue esigenze, puoi beneficiare di una copertura fino a 5 anni o 6 000 ore di funzionamento del motore. E poiché la garanzia Protection Plus è trasferibile, farà aumentare con tutta probabilità il valore di rivendita della tua macchina.



► BOBCARE PM

La lunga vita utile di una macchina comincia dalla corretta manutenzione programmata, che aiuta anche a proteggerla da costi di riparazione e guasti imprevisti quando conti su di essa.

- Evita i rischi prevenendo la necessità di riparazioni importanti e guasti totali.
- Sii più efficiente, riducendo i tempi di inattività e aumentando produttività e redditività.

T66

► COMPATTA MA POTENTE

Dotata dello stesso motore affidabile della sua sorella maggiore, la T66 racchiude una potenza sorprendente nel suo ingombro compatto e una capacità operativa nominale di 1 115 kg.



T76

► DAVVERO POLIVALENTE

Le eccezionali prestazioni idrauliche della T76 garantiscono un'ottima produttività e una capacità operativa nominale superiore a quella delle macchine più leggere. Adeguati a qualsiasi situazione e affronta qualsiasi lavoro grazie all'eccellente versatilità della macchina.



SCEGLI IL TUO "ANIMALE"

T86

► MUSCOLI PER OGNI LAVORO

Macchina potente ma agile, la T86 è la nostra prima pala compatta cingolata con una potenza superiore a 100 HP (105 HP). Offre prestazioni superiori anche nei lavori più impegnativi, con una capacità operativa nominale di 1 780 kg, un carico di ribaltamento di 3 tonnellate e la funzionalità Super Flow.



DOTAZIONE DI SERIE E OPZIONI

	T66	T76	T86
CABINA			
Cintura di sicurezza a 3 punti	✓	✓	✓
Cruscotto Deluxe da 5" (predisposizione per radio)	✓	✓	✓
Display touch screen da 7"	•	•	•
Sedile con sospensione regolabile	✓	✓	✓
Sedile a sospensione pneumatica riscaldato in tessuto con cintura di sicurezza a 3 punti	•	•	•
Climatizzatore automatico	•	•	•
Cabina trasparente*	•	•	•
Cabina Deluxe pressurizzata* con climatizzatore	✓	✓	✓
Kit estintore	•	•	•
Kit FOPS*	•	•	•
Avviamento a chiave	✓	✓	✓
Kit senza chiave	•	•	•
Kit finestrino posteriore in Lexan	•	•	•
Radio	•	•	•
Barra di sicurezza del sedile	✓	✓	✓
Comandi a joystick selezionabili (SJC)	✓	✓	✓
Kit sportello anteriore per applicazioni speciali	•	•	•
LUCI E LAMPEGGIATORE			
Kit di lampeggiatori a 4 vie	•	•	•
Lampeggiatore	•	•	•
Kit luci laterali a LED	•	•	•
Luci di lavoro LED anteriori e posteriori	✓	✓	✓
Luci a LED Premium (con visione angolare)	•	•	•
Kit protezione fari anteriori	•	•	•
Kit protezione per luci posteriori	•	•	•
Luce stroboscopica	•	•	•
CINGOLI			
Cingoli con ramponi a più barre da 400 mm	•	–	–
Cingoli in gomma da 400 mm	✓	–	–
Cingoli con ramponi a più barre da 450 mm	–	•	•
Cingoli in gomma da 450 mm	–	✓	✓

	T66	T76	T86
PRESTAZIONI			
Kit di comando accessorio	✓	✓	✓
Kit di contrappesi 90 kg	•	•	•
Kit di contrappesi 136 kg	•	•	•
Controllo marcia automatico	•	•	•
Impianto idraulico ausiliario: portata variabile/portata massima	✓	✓	✓
Sistema di attacco Bob-Tach™	✓	✓	✓
BICS (sistema di bloccaggio dei comandi Bobcat)	✓	✓	✓
Autolivellamento bidirezionale della benna (incluso interruttore acceso/spento)	✓	✓	✓
Kit riscaldamento blocco motore	•	•	•
Spegnimento motore/impianto idraulico	✓	✓	✓
Blocco ausiliario a cinque innesti	–	–	✓
Impianto idraulico ad alta portata	✓	✓	✓
Impianto idraulico Super Flow	–	–	✓
Fermo dei bracci di sollevamento	✓	✓	✓
Bob-Tach™ idraulico	•	•	✓
Kit idraulica ausiliaria posteriore	•	•	•
Ventola reversibile	•	•	•
Marmitta parascintille	✓	✓	✓
Traslazione a 2 velocità	✓	✓	✓
VARIE			
Allarme di retromarcia	✓	✓	✓
Kit di guarnizioni anti-detrimenti	•	•	•
Kit di sollevamento a 4 punti	•	•	•
Ciacson	✓	✓	✓
Machine IQ (telematica)	✓	✓	✓
Manuale d'uso	✓	✓	✓
Freno di stazionamento	✓	✓	✓
Telecamera per la retromarcia	•	•	✓
Kit strada	•	•	•
Kit sollevamento a punto singolo	•	•	•
Garanzia: 24 mesi o 2 000 ore (a seconda dell'evento che si verifica per primo)	✓	✓	✓

PERSONALIZZA LA TUA MACCHINA

A volte tutti noi desideriamo aggiungere una funzionalità specifica o un tocco personale alla macchina. Scegli tra un ampio ventaglio di opzioni e personalizza la tua pala compatta come preferisci.



Display touch screen da 7"

Climatizzatore automatico

Controllo marcia automatico



Kit luci laterali a LED

Bob-Tach™ idraulico

Luci a LED Premium (con visione angolare)



Cabina trasparente

Kit protezione fari anteriori

Kit finestrino posteriore in Lexan



Ventola reversibile

Telecamera per la retromarcia

Kit protezione per luci posteriori



Sistema di sospensioni a torsione a 5 punti



Blocco a 5 innesti per funzionalità Super Flow

* Roll Over Protective Structure (ROPS) - conforme ai requisiti SAE-J1040 e ISO 3471
 - Falling Objects Protective Structure (FOPS) - conforme ai requisiti SAE-J1043 e ISO 3449, Livello I

• = opzione ✓ = di serie – = non disponibile o non compatibile

MACCHINA MULTIRUOLO

ACCESSORI BOBCAT

Ottieni più versatilità ed efficienza con gli accessori Bobcat.

- La più ampia scelta di accessori dell'industria.
- Scegli le prestazioni migliori per la tua macchina Bobcat.
- Struttura e componenti più robusti per i lavori più difficili.
- Dormi sonni tranquilli con la garanzia di 12 mesi offerta per tutti gli accessori originali Bobcat.

MOTORE E PRESTAZIONI IDRAULICHE POTENTI

La funzionalità Super Flow di Bobcat garantisce prestazioni idrauliche potenti con diversi accessori sofisticati, e il numero di accessori compatibili aumenterà a breve.

La compatibilità effettiva degli accessori può variare in base alle diverse configurazioni delle macchine. Rivolgiti al tuo concessionario per la compatibilità effettiva degli accessori.



Spazzoloni angolabili



Lame livellatrici



Livellatrici laser



Seghe per cespugli



Scavacanal a disco



Benne betoniera



Magli a caduta libera



Pinze



Spianatrici



Cesoia per silvicoltura



Rastrelli raccoglipietre



Coltivatori rotativi



Forca per pallet



Pinze per radici

ACCESSORI	T66	T76	T86
Spazzoloni angolabili	•	•	–
Trivelle	•	•	•
Forche per balle	•	•	–
Lame livellatrici	–	•	•
Martelli idraulici	•	•	•
Decespugliatori a lame Brushcat™	•	•	•
Seghe per cespugli	•	•	•
Benne combinate	•	•	•
Benne betoniera	•	•	•
Benne per applicazioni edili/industriali	•	•	•
Lame trapiantatrici	•	•	–
Lame apripista	•	•	•
Magli a caduta libera	–	•	•
Tramogge di scarico	•	•	•
Benne per fertilizzanti e granaglie	•	•	–
Trinciatutto a martelli	•	•	•
Trinciatutto forestale	–	–	•
Benna universale (GP)	•	•	–
Livellatrici	•	•	•
Pinze industriali	•	•	•
Spianatrici	•	•	•
Rastrelli raccoglipietre	•	•	•
Apparecchiature laser	•	•	•
Benna di basso profilo	•	•	•
Benne betoniere	–	•	•
Varie	–	–	•
Falciatrici	•	•	–
Forca per pallet	•	•	–
Accessori per forche per pallet	–	–	•
Forca per pallet idraulica	–	–	•



Martelli idraulici



Fresa



Lame da neve



Trapiantatori di alberi

ACCESSORI	T66	T76	T86
Accessori per fresa	–	–	•
Fresa	–	–	•
Stabilizzatori posteriori	–	–	•
Comando a distanza	•	•	•
Pinze per radici	•	•	•
Testata fresante	–	–	•
Puliscispaggia	–	–	•
Scarificatori	•	•	•
Scraper	•	•	•
Seminatrici	–	–	•
Benne grigliate	•	•	•
Benne per neve e materiale leggero	•	•	–
Lame da neve, spazzaneve, lame a V	•	•	•
Stendiprato	•	•	•
Rastrelli motorizzati	•	•	•
Spargitori	•	•	•
Cingoli in acciaio	–	•	–
Sradicatrici	–	•	•
Spazzoloni	•	•	•
Coltivatori rotativi	•	•	•
Trapiantatori di alberi	–	•	•
Ruote compattatrici	–	•	•
Scavacanal	–	–	•
Forche universali	•	•	•
Telaio universale	–	–	•
Rulli vibranti	•	•	•
Scavacanal a disco	–	–	•
Spazzatrici	•	•	–
Sminuzzatrici per legno	•	•	•

• = compatibile – = non compatibile



Sradicatrici



Scraper

DATI TECNICI

DATI TECNICI

DATI TECNICI			
	T66	T76	T86
PRESTAZIONI DELLA MACCHINA			
Carico di ribaltamento (ISO 14397-1)	3 175 kg	4 050 kg	5 087 kg
Capacità operativa nominale (ISO 14397-1)	1 115 kg	1 417 kg	1 780 kg
Capacità della pompa, portata standard (a regima pompa)	66,5 l/min	88,1 l/min	87,1 l/min
Capacità della pompa, portata alta (a regima pompa)	101,8 l/min	114,7 l/min	138,5 l/min
Capacità della pompa, Super Flow (a regima pompa)	–	–	159 l/min
Sfogo impianto con innesti rapidi	23,8 - 24,5 MPa	23,8 - 24,5 MPa	23,8 - 24,5 MPa
Velocità di marcia (bassa)	10,4 km/h	14,8 km/h	8,7 km/h
Velocità di marcia (alta)	16,4 km/h	17,2 km/h	16,7 km/h
Percorso dei bracci di sollevamento		verticale	
DIMENSIONI			
Lunghezza con benna standard	3 427 mm	3 737 mm	3 900 mm
Larghezza con benna standard	1 880 mm	2 032 mm	2 032 mm
Altezza con cabina operatore	2 045 mm	2 079 mm	2 111 mm
Altezza al perno della benna	3 048 mm	3 259 mm	3 353 mm
Distanza contatto da terra	1 378 mm	1 505 mm	1 683 mm
MOTORE			
Marca/modello	Bobcat 2,4 l, 97/68 CE Stage V		D34 BSH SV, 97/68 CE Stage V
Carburante		Diesel	
Raffreddamento		Liquido	
Potenza a 2 600 giri/min (ISO 14396)	54,5 kW		78,7 kW
Coppia a 1 800 giri/min (ISO 14396)	283,9 Nm		409 Nm
Numero di cilindri		4	
Cilindrata	2 400 cm ³		3 409 cm ³
Capacità del serbatoio del carburante	107,1 l	120 l	120 l
PESI			
Peso operativo*	4 296 kg	4 898 kg	5 643 kg
Peso di trasporto	3 712 kg	4 471 kg	5 228 kg
SPECIFICHE AMBIENTALI			
LpA operatore (98/37 e 474-1)	80 dB(A)		78 dB(A)
Livello sonoro LWA (Direttiva UE 2000/14/CE)	103 dB(A)		103 dB(A)
Vibrazioni al corpo intero (ISO 2631-1) Alta velocità	0,8 ms ⁻²		0,36 ms ⁻²
Vibrazioni mano-braccio (ISO 5349-1) Alta velocità	2,8 ms ⁻²		1,84 ms ⁻²
FORZE			
Forza di strappo sollevamento	2 269 daN		3 544 daN
Forza di strappo inclinazione	2 179 daN		2 871 daN
Forza di spinta	3 573 daN		3 544 daN
TEMPI DI CICLO			
Sollevamento bracci	4 sec		3,9 sec
Abbassamento bracci	2,8 sec		2,6 sec
Richiamo benna		1,7 sec	
Scarico benna	2,5 sec		2,3 sec

* Macchina base con benna, operatore e serbatoio del carburante pieno

Alcuni dati tecnici sono basati su calcoli tecnici e non sono misure effettive. I dati tecnici vengono forniti solo a scopo di confronto e sono soggetti a modifiche senza preavviso. I dati tecnici delle macchine Bobcat variano in base a progettazione, realizzazione, condizioni operative e altri fattori specifici. Le immagini delle macchine Bobcat possono raffigurare attrezzature diverse da quelle standard.

DIMENSIONI

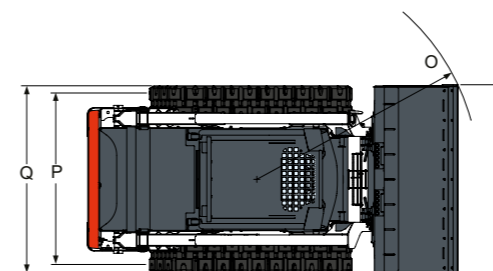
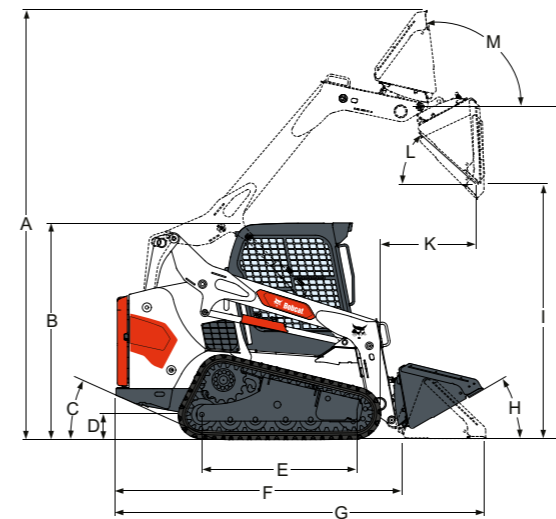

	T66	T76	T86
A Altezza operativa	3 910	4 252	4 345
B Altezza con cabina operatore	2 045	2 079	2 111
C Angolo di uscita	25°	27°	30°
D Luce verticale	214	235	236
E Distanza contatto da terra	1 378	1 505	1 683
F Lunghezza senza accessorio	2 718	2 894	3 059
G Lunghezza con benna standard	3 427	3 737	3 900
H Richiamo a terra	30°	30°	30°
I Altezza di scarico con benna standard	2 396	2 526	2 586
J Altezza al perno della benna	3 048	3 259	3 353
K Altezza di scarico ad altezza massima	933	1 014	976
L Angolo di scarico ad altezza massima	37°	37°	40°
M Richiamo tutta altezza ad altezza massima	94°	94°	93°
N Larghezza su benna standard	1 880	2 032	2 032
O Raggio di sterzata con benna standard	2 104	2 301	2 255
P Cingolo, cingoli da 450 mm	1 382	1 531	1 856
Q Larghezza su cingoli, cingoli da 450 mm	1 782	1 981	1 981

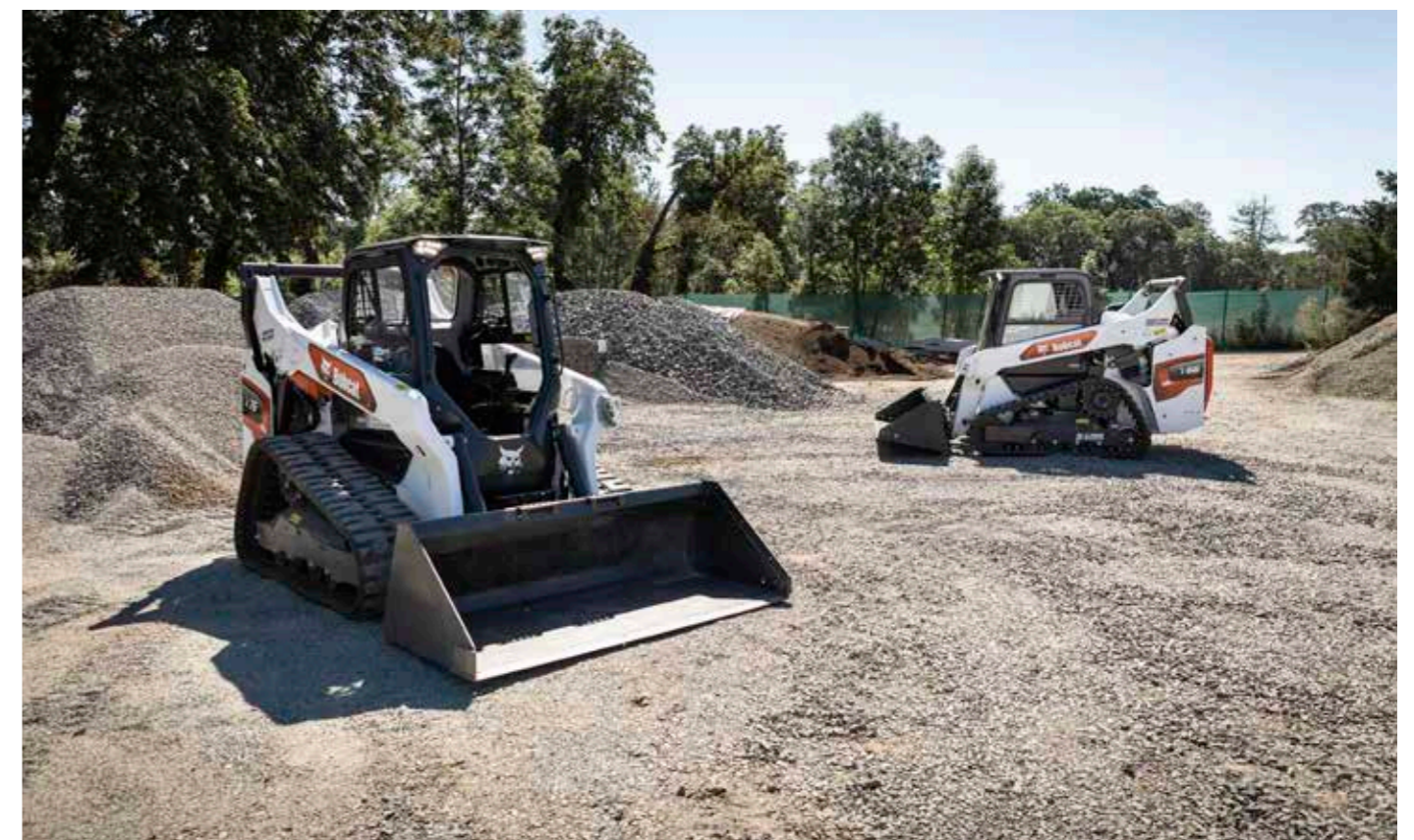

OPZIONI DI FINANZIAMENTO

FINANZIAMENTO A 24, 36 O 48 MESI*

Migliora il flusso di cassa avvalendoti dei programmi di finanziamento a 24, 36 o 48 mesi con tasso di **interesse dello 0%**. Chiedi al tuo concessionario le opzioni di finanziamento disponibili.

120 MACCHINE / 150 FAMIGLIE DI ACCESSORI / 1 "TOUGH ANIMAL"



PALE COMPATTE
GOMMATE



PALE COMPATTE
CINGOLATE

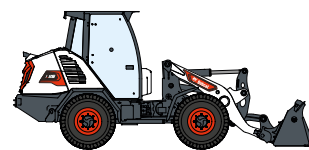

PALE COMPATTE
CON RUOTE

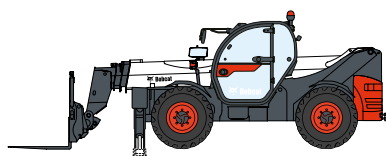

TELESCOPICI

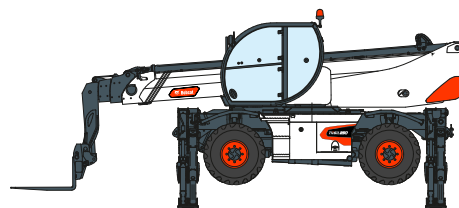

TELESCOPICI ROTATIVI



MACCHINE DI
COMPATTAZIONE LEGGERA



ESCAVATORI
COMPATTI

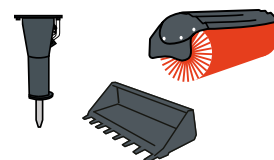

ACCESSORI



PALE ARTICOLATE DI
PICCOLE DIMENSIONI



MINIPALA
CINGOLATA



TRATTORI
COMPATTI

DOOSAN

www.bobcat.com

Bobcat è una società del gruppo Doosan. Doosan è un leader globale nel settore delle macchine edili e movimento terra, delle soluzioni per l'acqua e l'energia, dei motori e dell'ingegneria, che da oltre un secolo serve con orgoglio i suoi clienti e le comunità. I Bobcat e il logo Bobcat sono marchi registrati di Bobcat Company negli Stati Uniti e in altri paesi. ©2023 Bobcat Company. Tutti i diritti riservati.

©2023 BOBCAT B4501716-IT (12-24)



Bobcat

* Le opzioni di finanziamento possono variare in base al Paese e al concessionario. Chiedi sempre al concessionario informazioni in merito alle opzioni di finanziamento disponibili. Possono essere soggette a termini e condizioni.

Doosan Bobcat EMEA, U Kodetky 1810, 263 12 Dobruška, Repubblica Ceca